

Odkouření kondenzačních kotlů nad 50 kW

Obsah	Stránka
Koaxiální odkouření DN 100/150, odkouření DN 100	11-002
Odkouření DN 100	11-007

Koaxiální odkouření DN 100/150, nezávislé na místě instalace

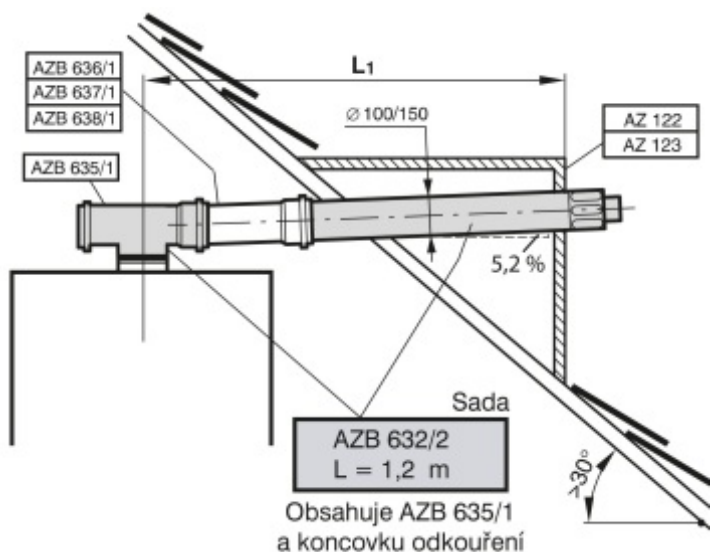

Vodorovně přes šikmou střechu, případně skrz stěnu (pozor na ustanovení ČSN 73 4201)

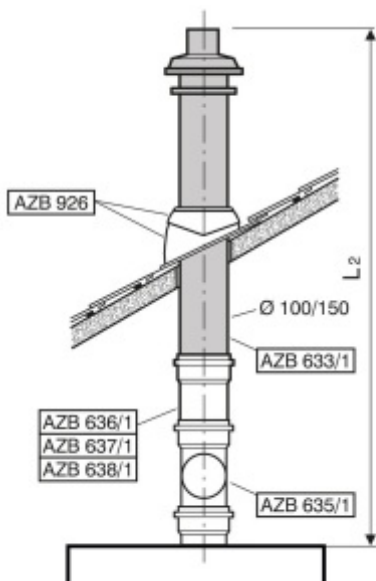

Svislé přes šikmou střechu

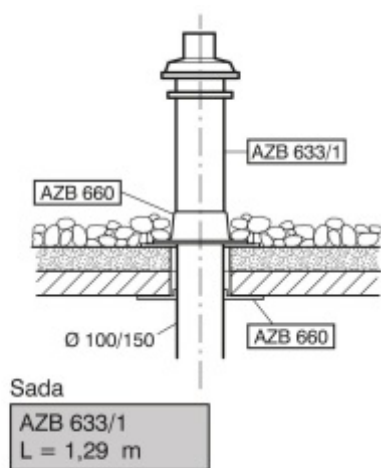

Svislé přes plochou

Typ kotle ZBR	70-3	100-3
Vodorovně s délkou L1 max. ¹⁾	15 m	14 m
Svisle s délkou L2 max.	15,7 m	14,7 m
Redukování délky na každé 90° koleno	2 m	2 m
Redukování délky na každé 15°, 30° nebo 45° koleno	1 m	1 m

¹⁾90° koleno na kotli je již zohledněno

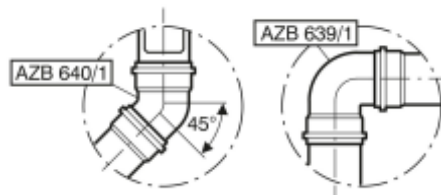

Odkouření DN 100//100/150, závislé na místě instalace

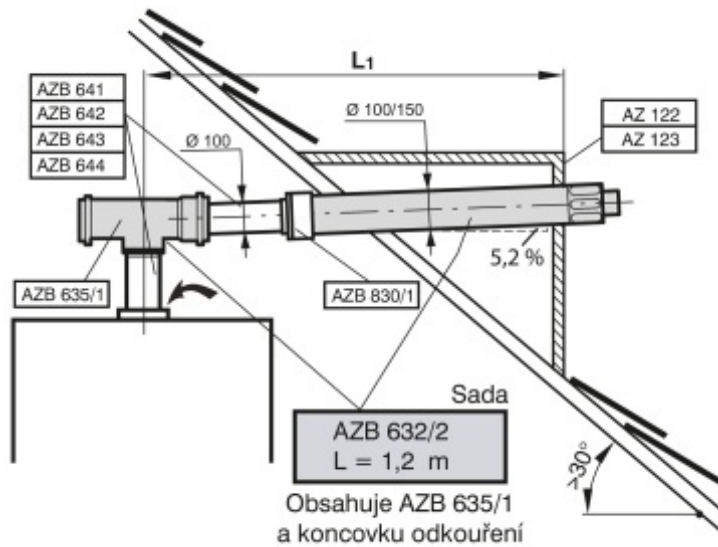

Typ kotle ZBR	70-3	100-3
Vodorovně s délkou L1 max. ¹⁾	46 m	43 m
Svisle s délkou L2 max.	46 m	43 m
Na fasádě s Lmax = L1 + L2 ²⁾	46 m	43 m
Redukování délky na každé 90° koleno	2 m	2 m
Redukování délky na každé 15°, 30° nebo 45° koleno	1 m	1 m

Odkouření vodorovné skrz stěnu nebo střechnu

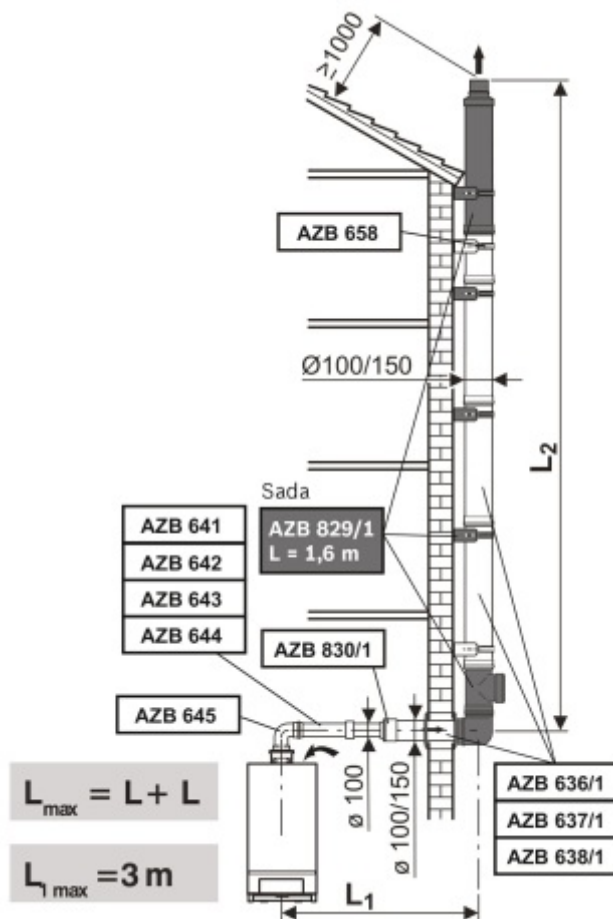

Odkouření vedené na fasádě

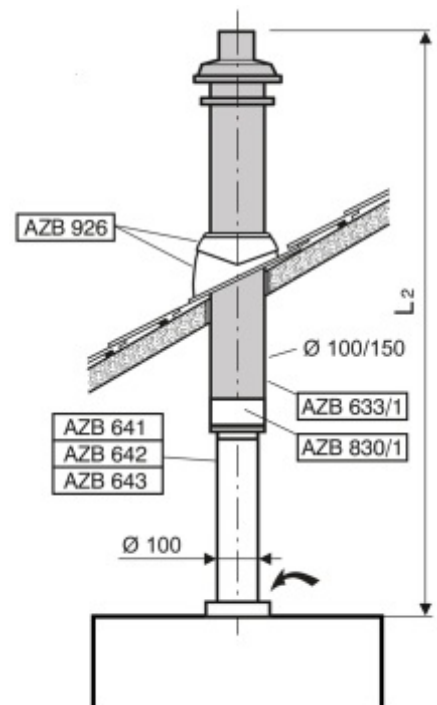

Odkouření skrz šikmou nebo plochou střechu

Dělené odkouření 2x DN 100, nezávislé na místě instalace

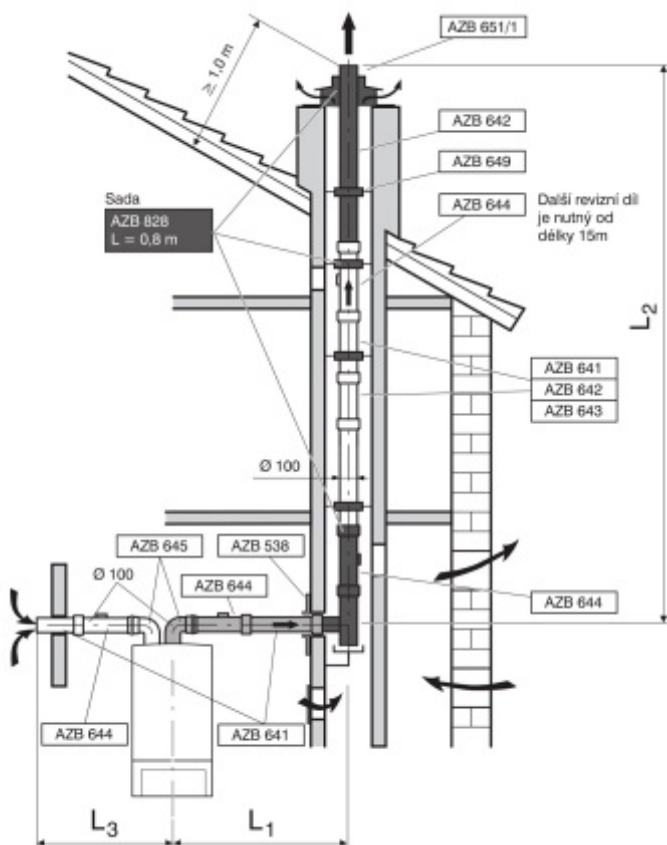

ZBR..	70-3	100-3
(L1 + L2 + L3) max. ¹⁾	41 m	37 m
L1 max.	2 m	2 m
L3 max.	5 m	5 m
Redukování délky na každé 90° koleno	2 m	2 m
Reduk. na každé 15°/30°/45° kol.	1 m	1 m

1) 90° kolena na kotli a koleno v šachtě jsou již zohledněna.



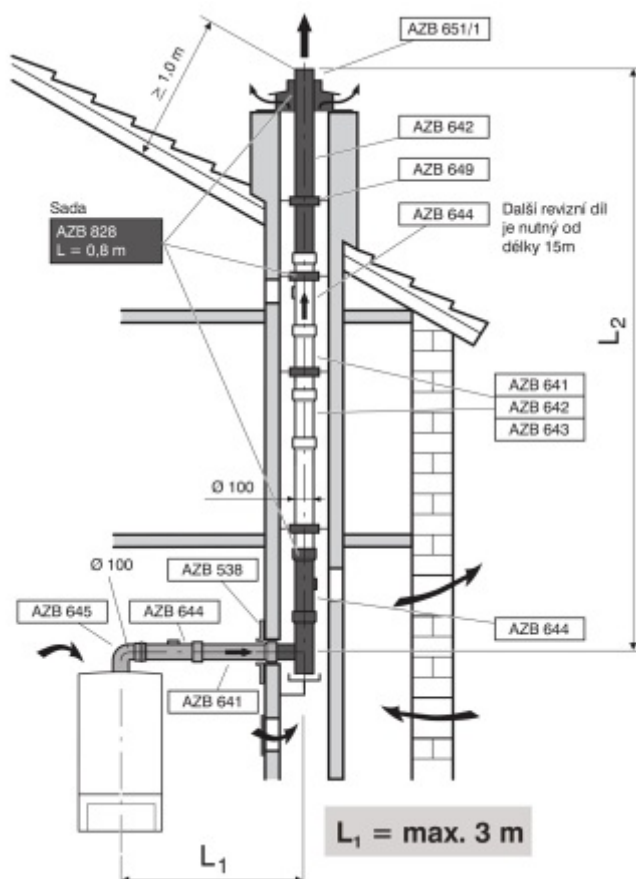









Odkouření DN 100 do komínové šachty, závislé na místě instalace









ZBR...	70-3	100-3
(L1 + L2) max. ¹⁾	46 m	42,5 m
Redukování délky na každé 90° koleno	2 m	2 m
Redukování délky na každé 15°, 30° nebo 45° koleno	1 m	1 m

¹⁾ 90° koleno na kotli a koleno v šachtě jsou již zohledněna

Příslušenství odkouření DN 100/150

Typ	Objednací číslo	Popis	Cena v Kč (bez DPH)	
AZ 122	7 719 001 028	Manžeta vodorovného průchodu - střecha 30-45°, černá	5.800,-	
AZ 123	7 719 001 031	Manžeta vodorovného průchodu - střecha 40-60°, černá	5.700,-	
AZB 538	7 719 001 094	Krycí rozeta, DN80	310,-	
AZB 632/2	7 719 002 782	Sada vodorovného odkouření s revizním T-kusem, (100/150), délka 1210 mm	9.400,-	
AZB 633/1	7 719 002 783	Sada svislého odkouření, délka 1290 mm - černé, 100/150 (včetně č. 653/1)	4.300,-	
AZB 635/1	7 719 002 790	Revizní T-kus 90° (100/150)	3.700,-	
AZB 636/1	7 719 002 785	Prodloužení 500 mm, 100/150	1.400,-	
AZB 637/1	7 719 002 786	Prodloužení 1000 mm, 100/150	1.800,-	
AZB 638/1	7 719 002 787	Prodloužení 2000 mm, 100/150	3.100,-	
AZB 639/1	7 719 002 788	Koleno 90°, 100/150	1.600,-	
AZB 640/1	7 719 002 789	Koleno 2x45°, 100/150	2.700,-	
AZB 641	7 719 001 615	Prodloužení 500 mm, DN100, PP	520,-	
AZB 642	7 719 001 616	Prodloužení 1000 mm, DN100, PP	830,-	
AZB 643	7 719 001 617	Prodloužení 2000 mm, DN100, PP	1.240,-	
AZB 644	7 719 001 618	Trubka s revizním otvorem, délka 250 mm, DN100	1.500,-	
AZB 645	7 719 001 619	Koleno 90°, DN100, PP	410,-	

Příslušenství odkouření DN 100/150

Typ	Objednací číslo	Popis	Cena v Kč (bez DPH)	
AZB 646	7 719 001 620	Koleno 45°, DN100, PP	410,-	
AZB 649	7 719 001 623	Vymezovací díl, 4 kusy, DN100	520,-	
AZB 1381	7 738 111 185	Kryt šachty pro odtaž spalin, DN100, včetně UV odolné trubky 500 mm (nahrazuje původní AZB 651/1)	2.400,-	
AZB 658	7 719 001 645	Držák odkouření na fasádu, DN150	1.800,-	
AZB 660	7 719 001 657	Průchodka vodorovnou střechou, DN150	1.400,-	
AZB 663	7 719 001 852	Koleno 15°, DN100, PP	790,-	
AZB 664	7 719 001 853	Koleno 30°, DN100, PP	790,-	
AZB 680/1	7 719 002 793	Revizní T-kus na fasádu (100/150)	3.600,-	
AZB 828	7 719 001 967	Sada pro vedení odtahu komínem, délka 800 mm (obsahuje AZB 651/1, 641, 644, 649, větrací mřížku), DN100	4.700,-	
AZB 829/1	7 719 002 807	Sada odkouření na fasádu, délka 1600 mm, 100/150	14.100,-	
AZB 830/1	7 719 002 806	Těsnící clona, 100/150 mm	720,-	
AZB 926	7 719 002 858	Univerzální manžeta svislého odkouření (černá) pro šikmou střechu, sklon střechy 25-45°, Ø 150 mm	1.900,-	

Dělené odkouření 2x DN 100, nezávislé na místě instalace

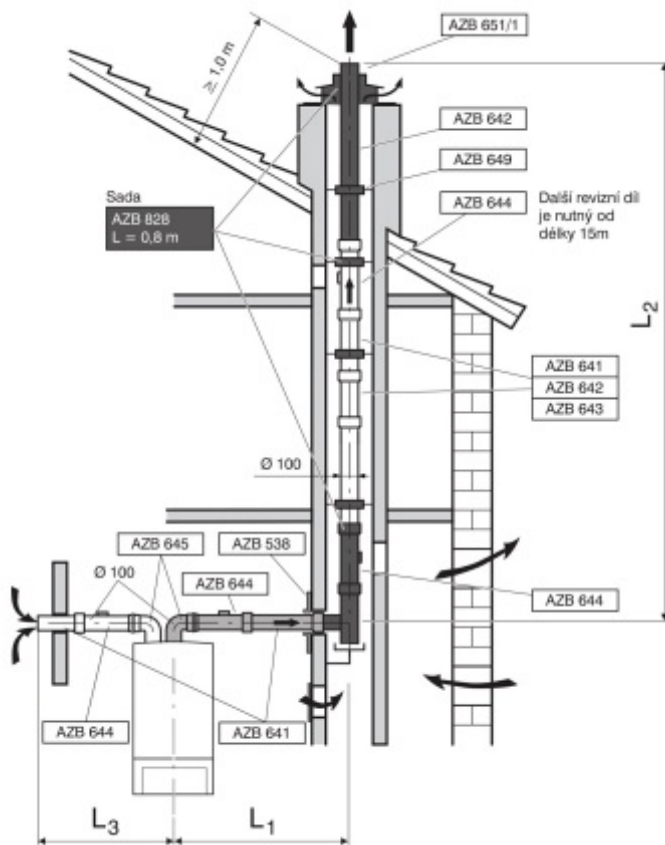

ZBR..	70-3	100-3
(L1 + L2 + L3) max. ¹⁾	41 m	37 m
L1 max.	2 m	2 m
L3 max.	5 m	5 m
Redukování délky na každé 90° koleno	2 m	2 m
Reduk. na každé 15°/30°/45° kol.	1 m	1 m

1) 90° kolena na kotli a koleno v šachtě jsou již zohledněna.



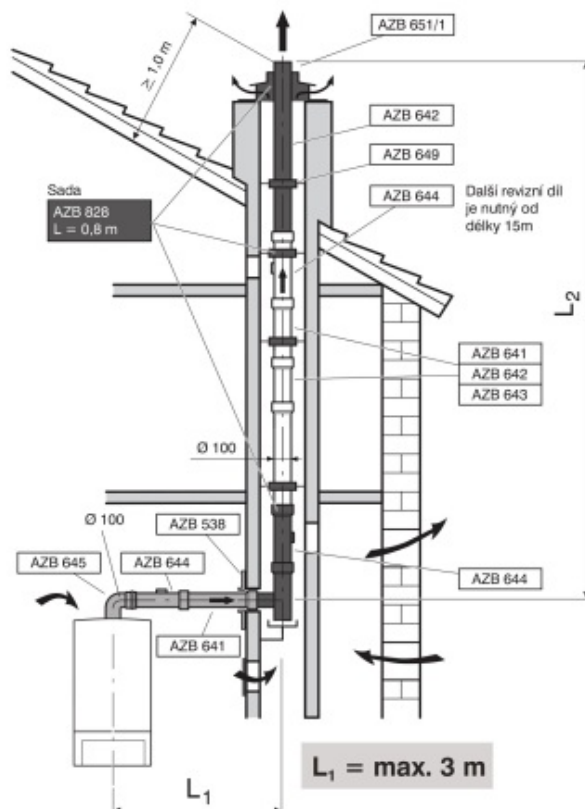

Odkouření DN 100 do komínové šachty, závislé na místě instalace



ZBR...	70-3	100-3
(L1 + L2) max. ¹⁾	46 m	42,5 m
Redukování délky na každé 90° koleno	2 m	2 m
Redukování délky na každé 15°, 30° nebo 45° koleno	1 m	1 m

1) 90° koleno na kotli a koleno v šachtě jsou již zohledněna

Příslušenství k odkouření DN 100

Typ	Objednací číslo	Popis	Cena v Kč (bez DPH)	
AZB 538	7 719 001 094	Krycí rozeta, DN80	310,-	
AZB 641	7 719 001 615	Prodloužení 500 mm, DN100, PP	520,-	
AZB 642	7 719 001 616	Prodloužení 1000 mm, DN100, PP	830,-	
AZB 643	7 719 001 617	Prodloužení 2000 mm, DN100, PP	1.240,-	
AZB 644	7 719 001 618	Trubka s revizním otvorem, délka 250 mm, DN100	1.500,-	
AZB 645	7 719 001 619	Koleno 90°, DN100, PP	410,-	
AZB 646	7 719 001 620	Koleno 45°, DN100, PP	410,-	
AZB 649	7 719 001 623	Vymezovací díl, 4 kusy, DN100	520,-	
AZB 1381	7 738 111 185	Kryt šachty pro odtah spalin, DN100, včetně UV odolné trubky 500 mm (nahrazuje původní AZB 651/1)	2.400,-	
AZB 828	7 719 001 967	Sada pro vedení odtahu komínem, délka 800 mm (obsahuje AZB 651/1, 641, 644, 649, větrací mřížku), DN100	4.700,-	